

VASES DE JEU

Un vase pour mettre des fleurs ? Quelle idée bien arrêtée. Les vases explorent la notion de contenant. Que contenir ? Quelle forme adopter ?

Ce sont de véritables pièces expérimentales. Ils reflètent les usages, formes et matériaux contemporains en perpétuelle évolution.

Cette édition te propose ainsi de réinventer ces vases et d'ouvrir le champ d'une création désinhibée par le biais du jeu.

Décrypter le design contemporain.

Parce que le design et l'art contemporain on comprend ou pas, on peut aussi faire semblant de comprendre un sens profond que l'oeuvre prétendrait cacher tout en se disant que ça ressemble quand même une merde suspendue peinte en blanc.

Alors c'est vrai que le design et l'art contemporain peuvent répondre à certains clichés comme on l'entend parfois.

« C'est moche.

- Si j'veux j'peux faire pareil ;

- C'est pas compliqué de mettre une trace rouge sur un mur. »

Et cetera.

... propose d'en apprendre un peu plus grâce au grand
design et de coloriage. En parcourant la collection
du vase au musée des arts
ifs.

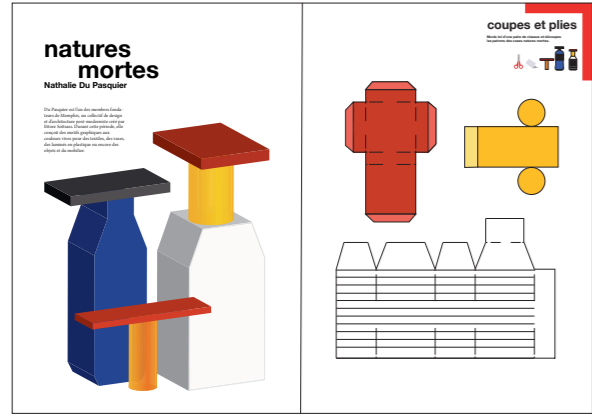

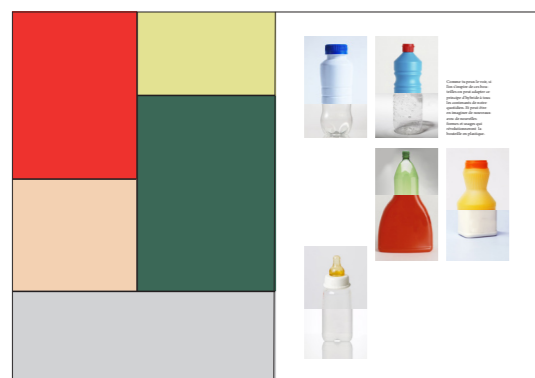



amazonia XXXL
Gaetano Pesce

Le vase Amazonia est fabriqué en Italie. Les fibres uniques fabriquées spécialement pour les supports plastiques, les résines locales et la main d'œuvre locale à Fortaleza, au Brésil et au mélange d'éléments des deux pays, ont permis de créer un vase unique. Amazonia est un vase qui se transforme en un véritable jardin.

- 1.
- 2.
- 3.

colories
Munis toi de pastels et libère ta créativité à la façon de Pesce.



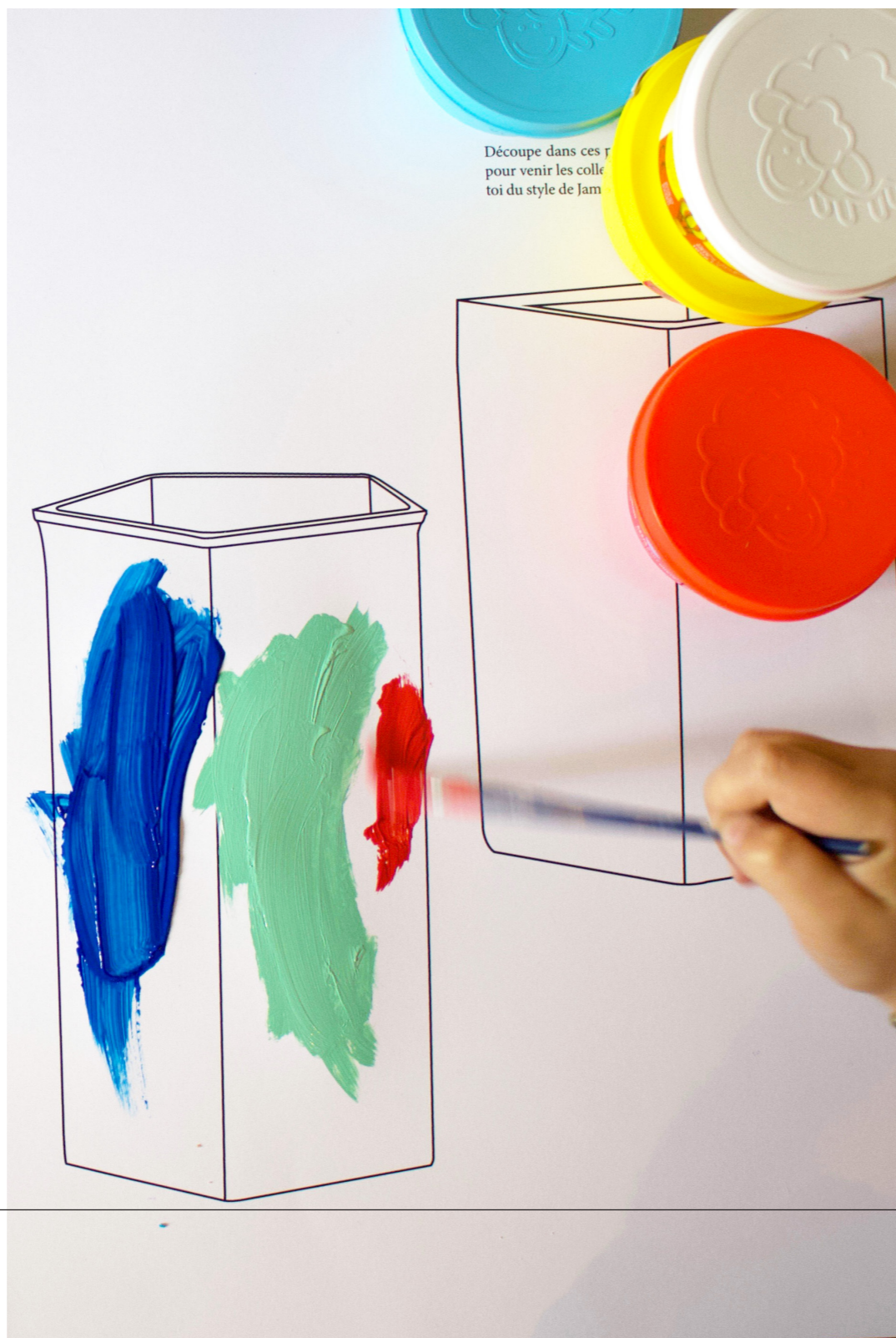
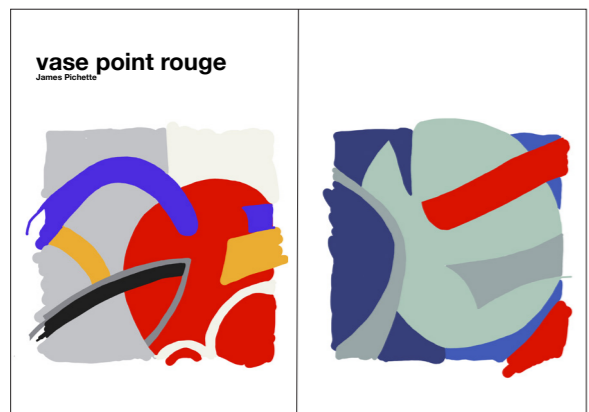
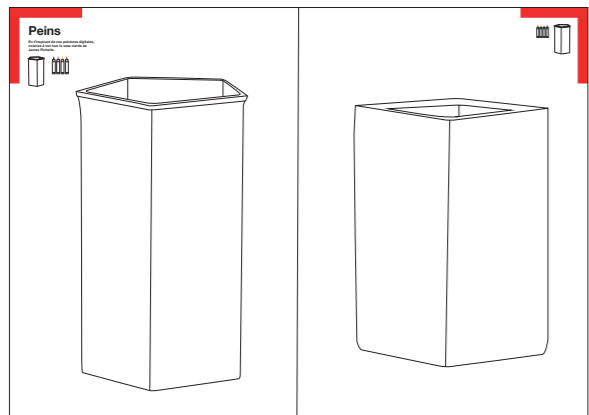

natures mortes

Nathalie Du Pasquier

Du Pasquier est l'un des membres fondateurs de Memphis, un collectif de design et d'architecture post-moderniste créé par Ettore Sottsass. Durant cette période, elle conçoit des motifs graphiques aux couleurs vives pour des textiles, des vases, des laminés en plastique ou encore des objets et du mobilier.



coupes et plies

Munis toi d'une paire de ciseaux et découpe les patrons des vases natures mortes.

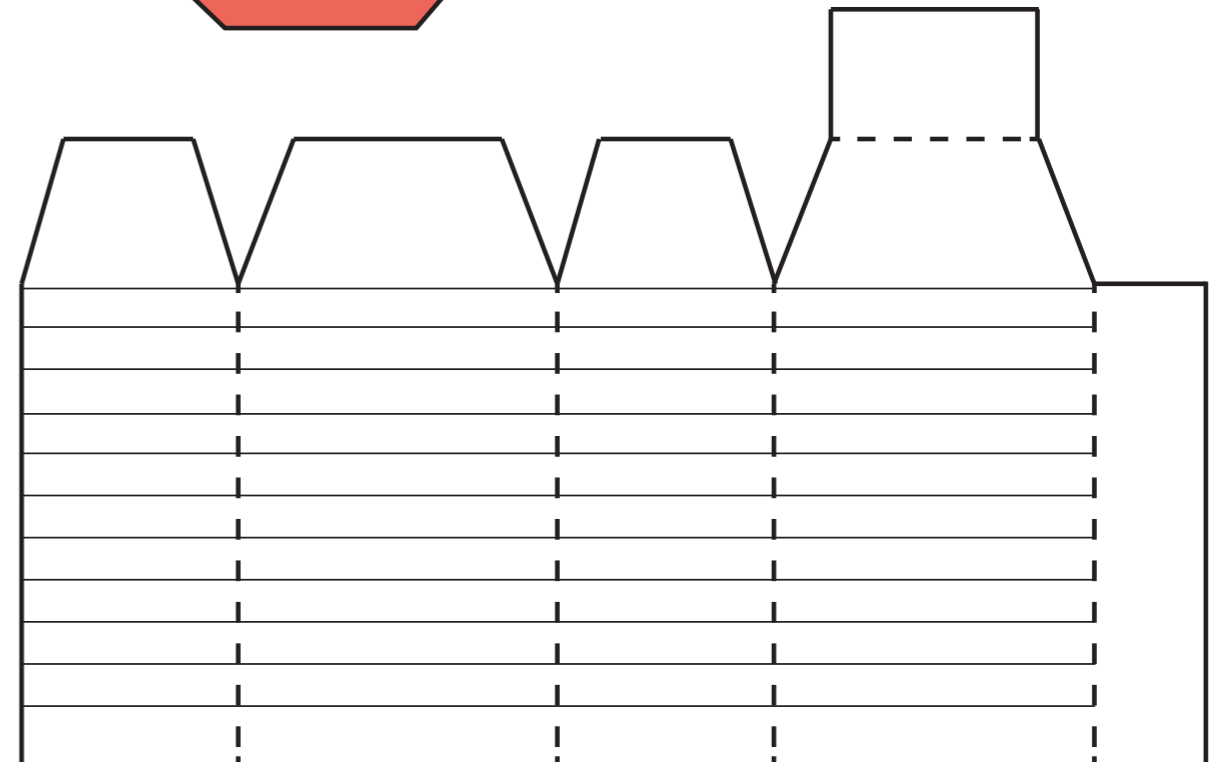
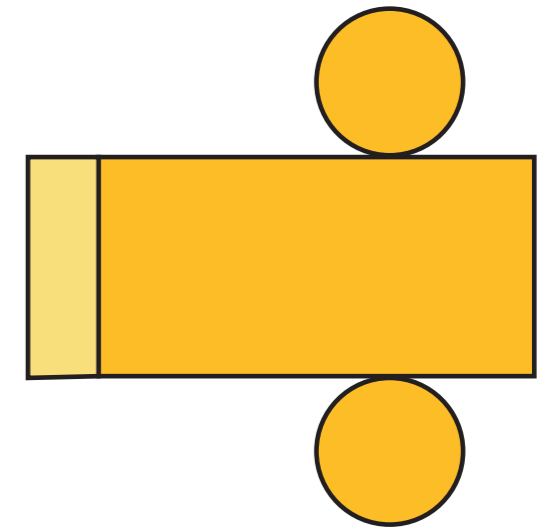
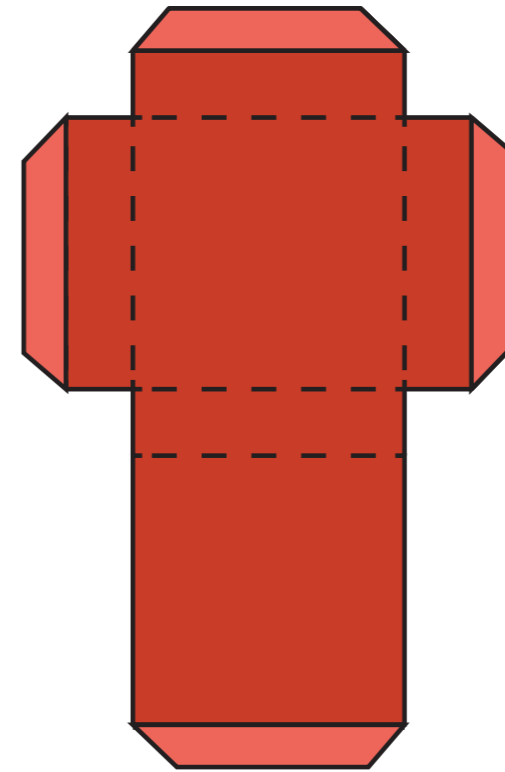
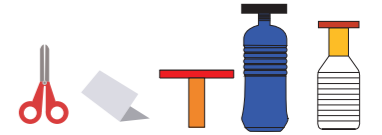

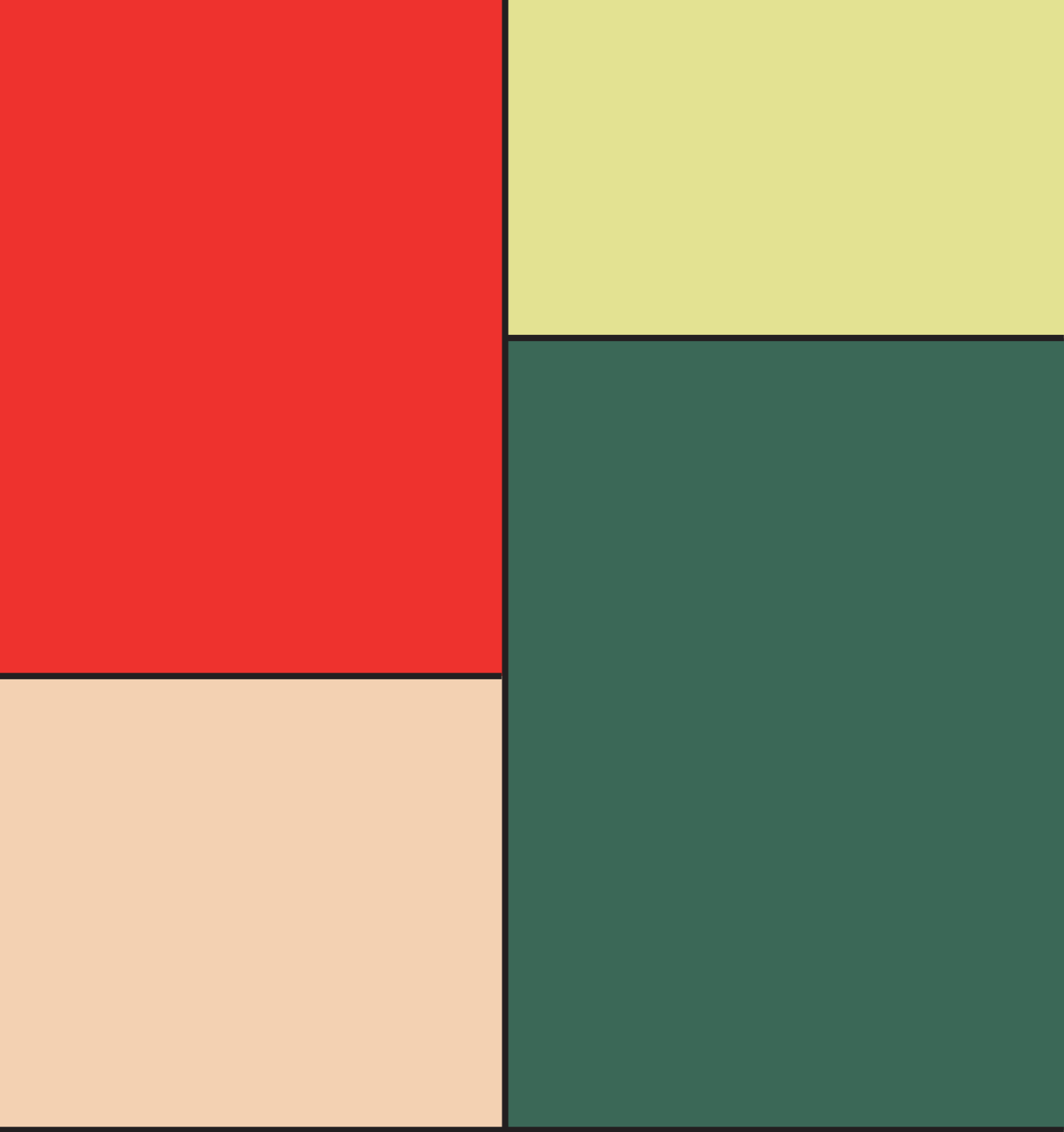

Comme tu peux le voir, si l'on s'inspire de ces bouteilles on peut adapter ce principe d'hybride à tous les contenants de notre quotidien. Et peut-être en imaginer de nouveaux avec de nouvelles formes et usages qui révolutionneront la bouteille en plastique.

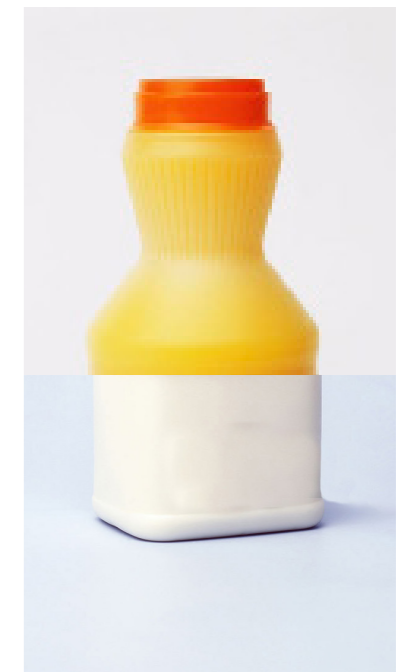

coupes et colles

Découpe les carrés colorés pour créer des nouvelles formes de vases bolle.



vases bolle

Tapio Wirkkala

Les vases ou bouteilles bolle sont fabriqués à la main suivant la technique de l'Incalmo. C'est une technique de soufflage de verre qui consiste à joindre deux pièces de verre encore chaudes et de même circonférence. On peut imaginer de nouvelles combinaisons avec de nouveaux objets, ainsi je t'invite à t'inspirer de ces vases bolles pour créer une combinaison nouvelle, un vase unique.





amazonia XXXL

Gaetano Pesce

Le vase Amazonia de Pesce mesure 1,25 mètres de hauteur. Mais alors quest-ce qu'on y met ?
Voici trois propositions d'usage :
Pouvoir ranger son ordinateur là où l'on ne s'y attend pas (histoire de pimenter sa vie).
Ranger un autre objet du MAD à l'intérieur.
Mettre une plante géante, comme par exemple un arbre.
Je t'invite à dessiner ton idée, ce que tu pense ce vase XXL pourrait contenir.

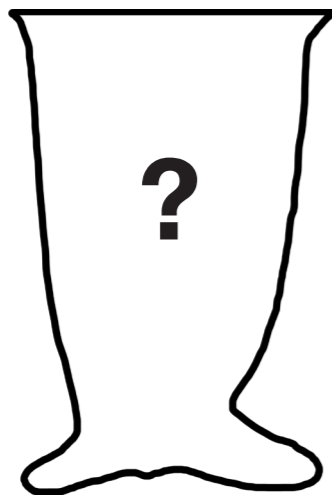

1.



2.



3.

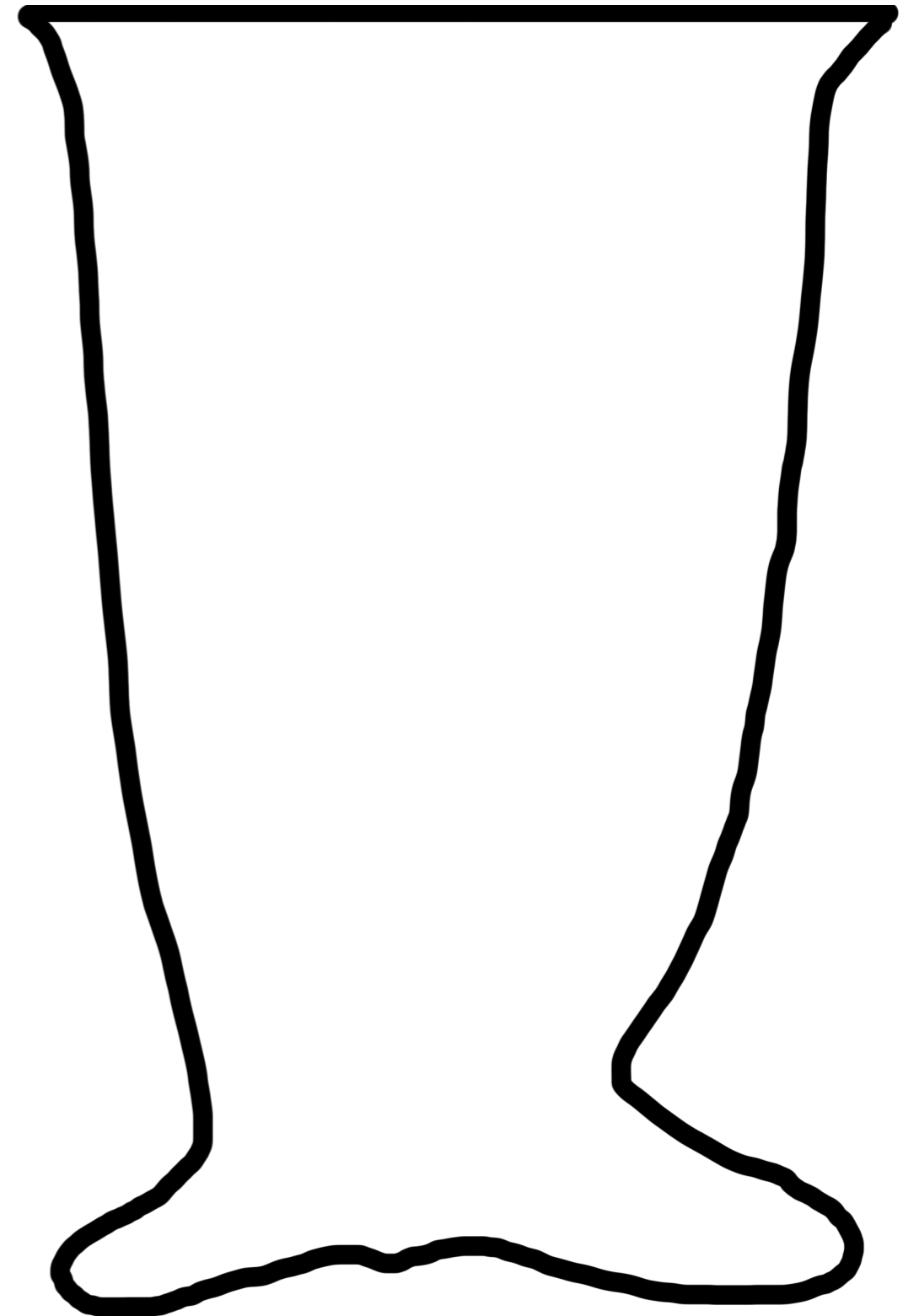

vase point rouge

James Pichette

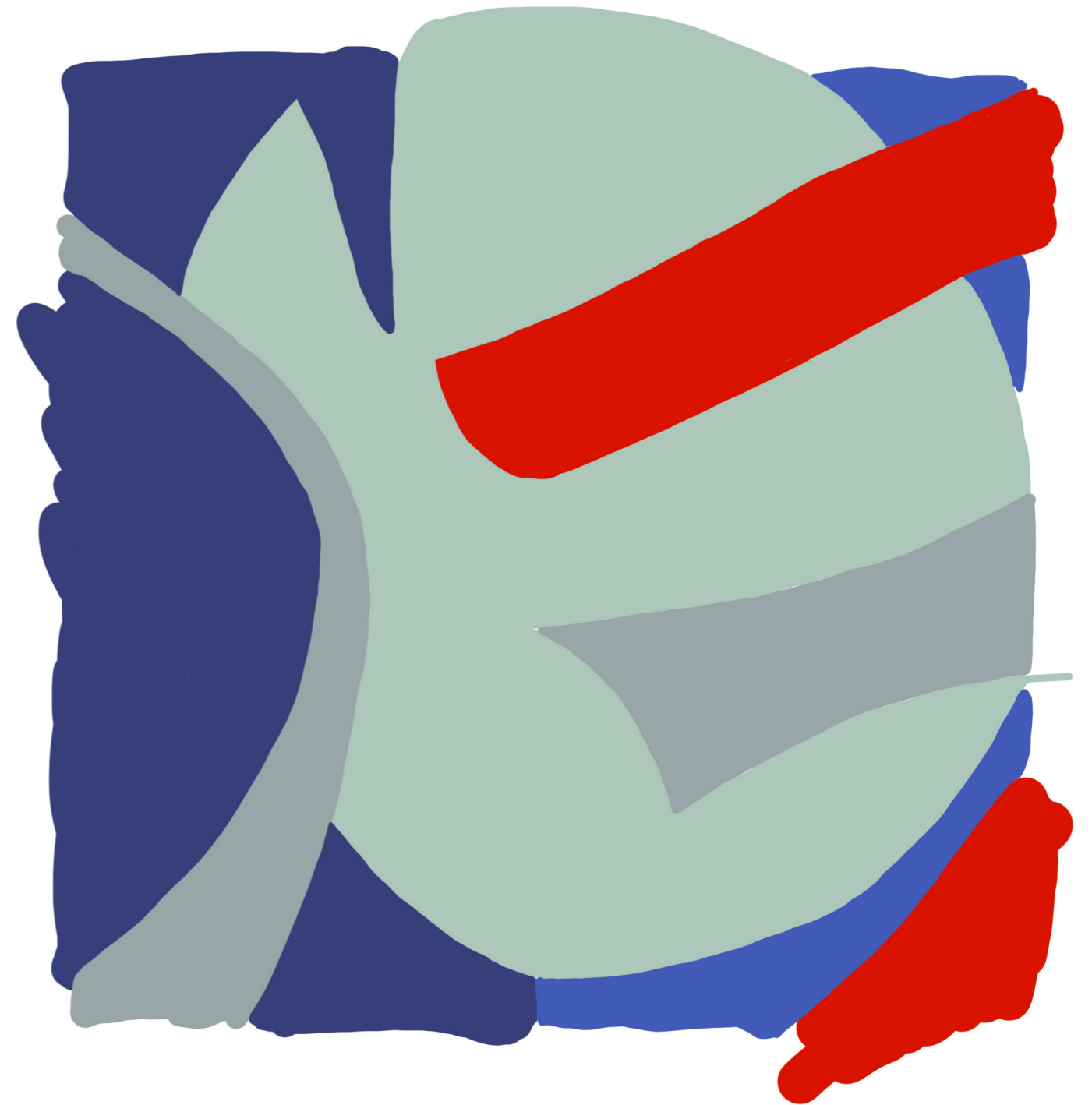

Peins

En t'inspirant de ces peintures digitales, colories à ton tour le vase vierde de James Pichette.

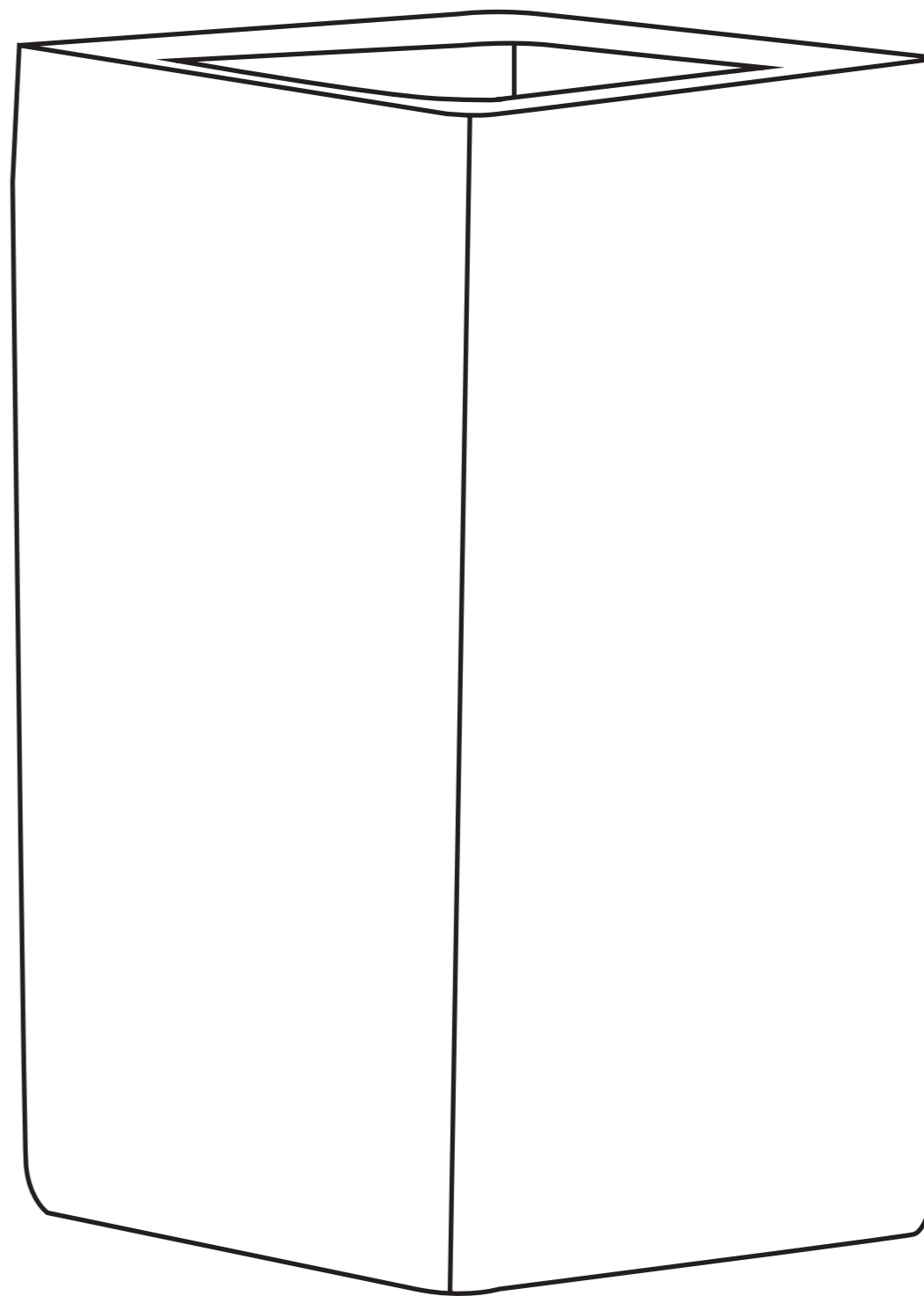
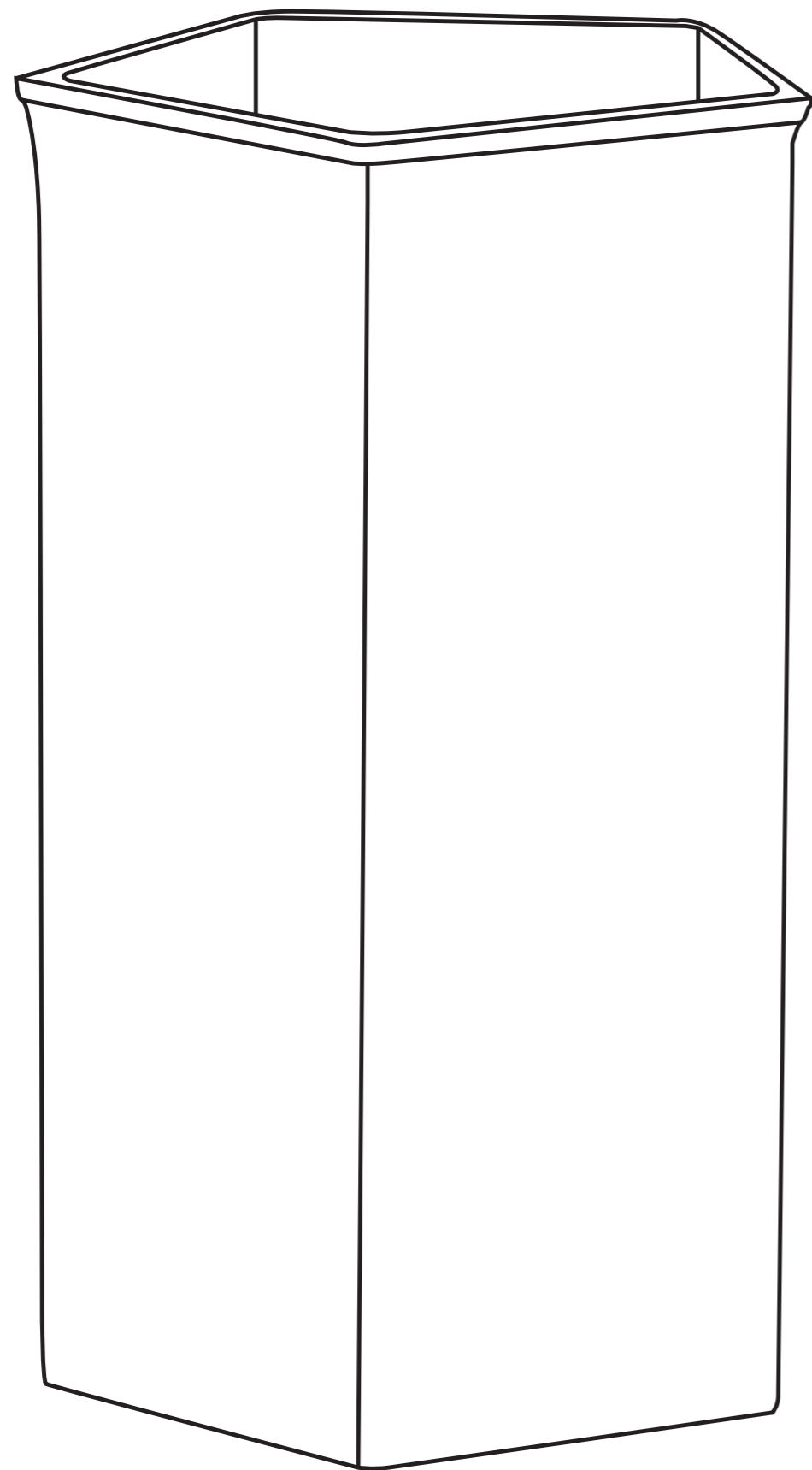
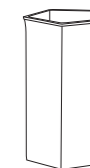
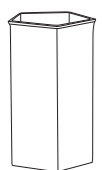



vase

Axel Salto

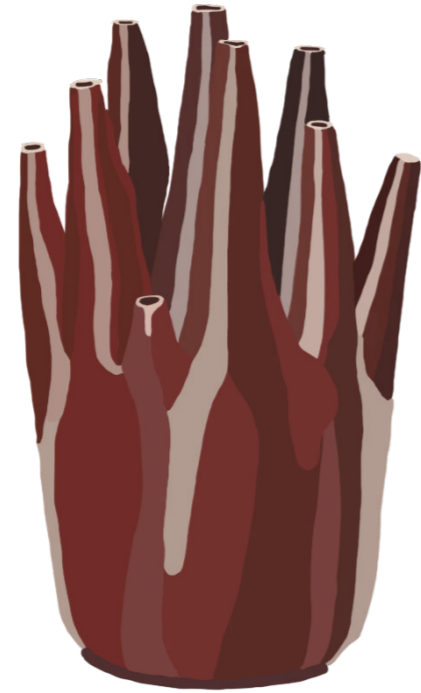

Le sujet que Salto a décidé de représenter est le sang de boeuf, cette information essentielle devrait sûrement t'être d'une grande aide.

En faisant une recherche d'image google, le moteur de recherche a trouvé, c'est une paire de gants.

Et toi, à quoi ce vase te fait-il penser ?

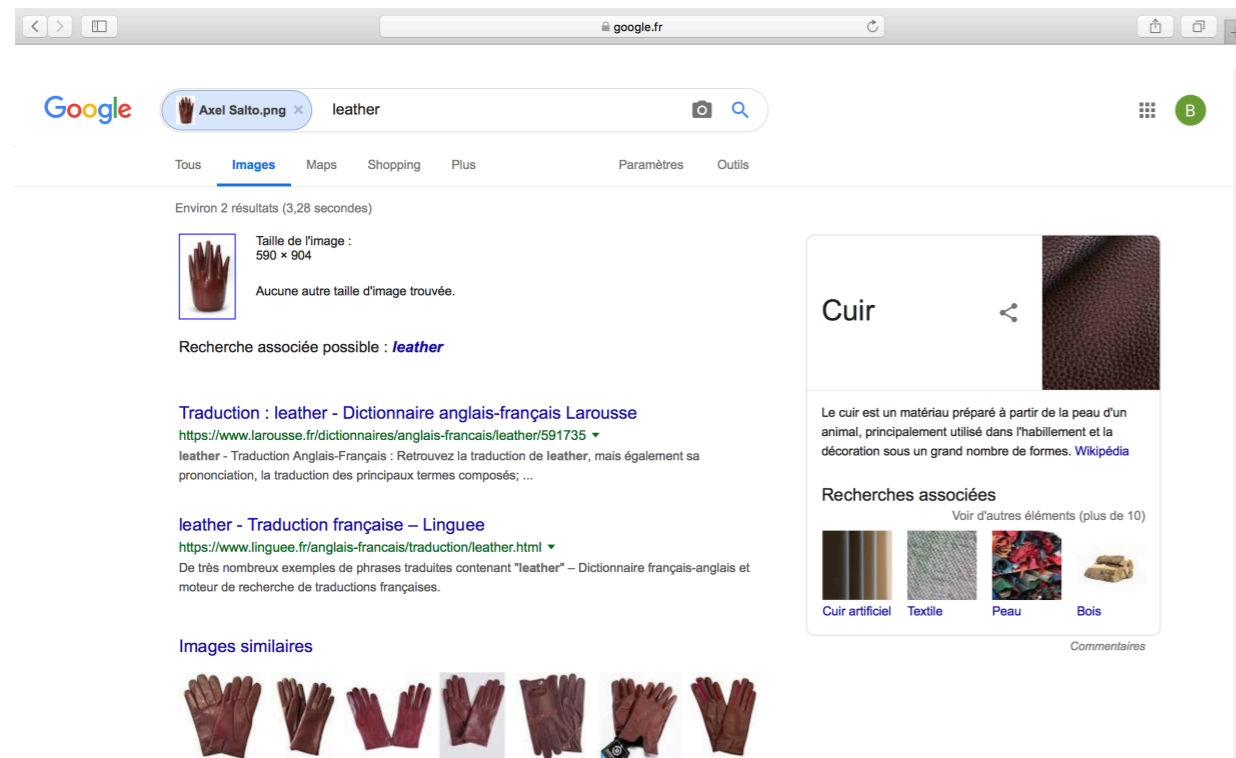

vase anthropomorphe

Jacqueline et Jean Lerat

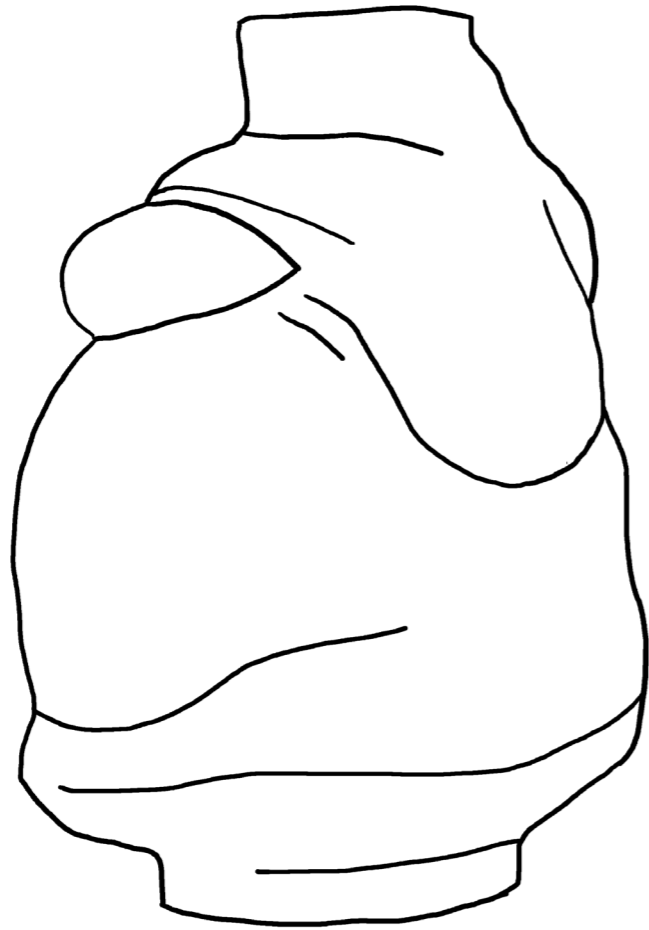

À moi, il me fait penser à un corps de femme. Une femme d'une cinquantaine d'années, habitant le sud de la France et grande amatrice de bronzage sur les pages niçoises

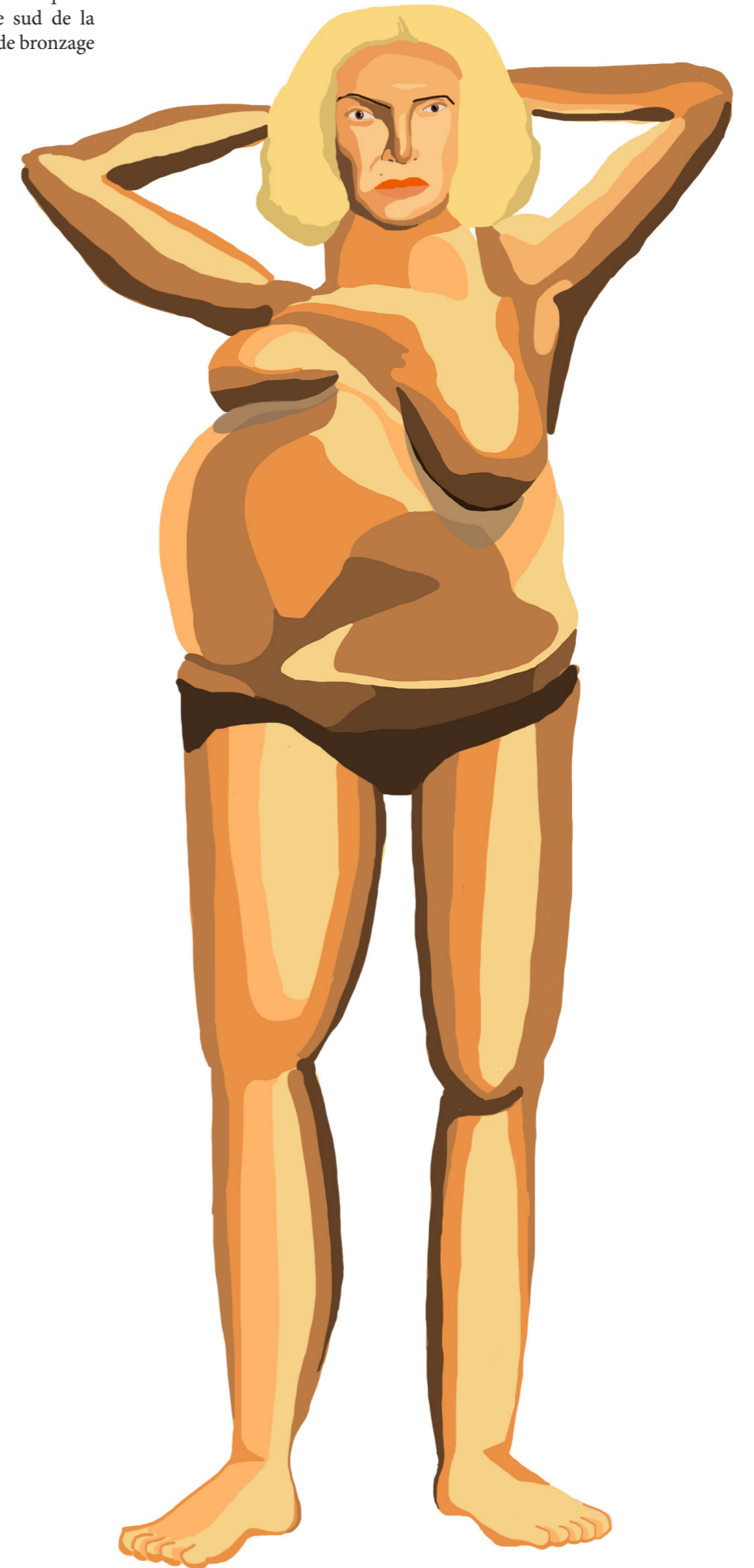

VASES DE JEU

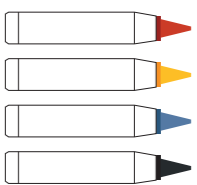

James Pichette.
Vase point rouge.

Alice Bardy, École Duperré, Paris.

affiche à imprimer

MAR

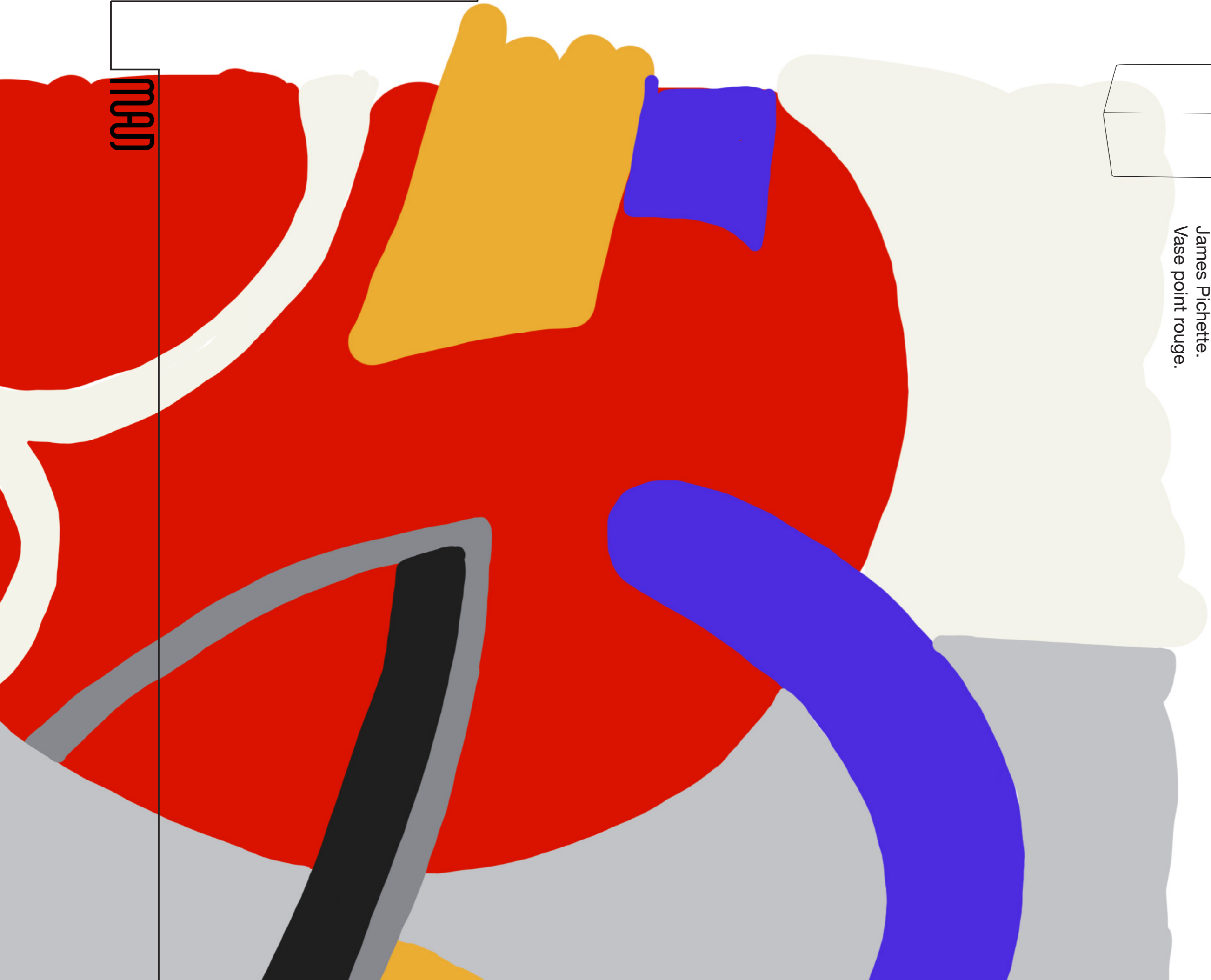

VASES DE JEU

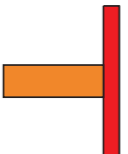
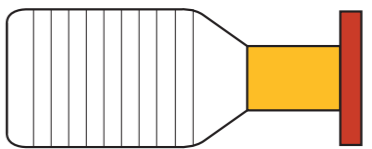

Nathalie Du Pasquier
Natures mortes.

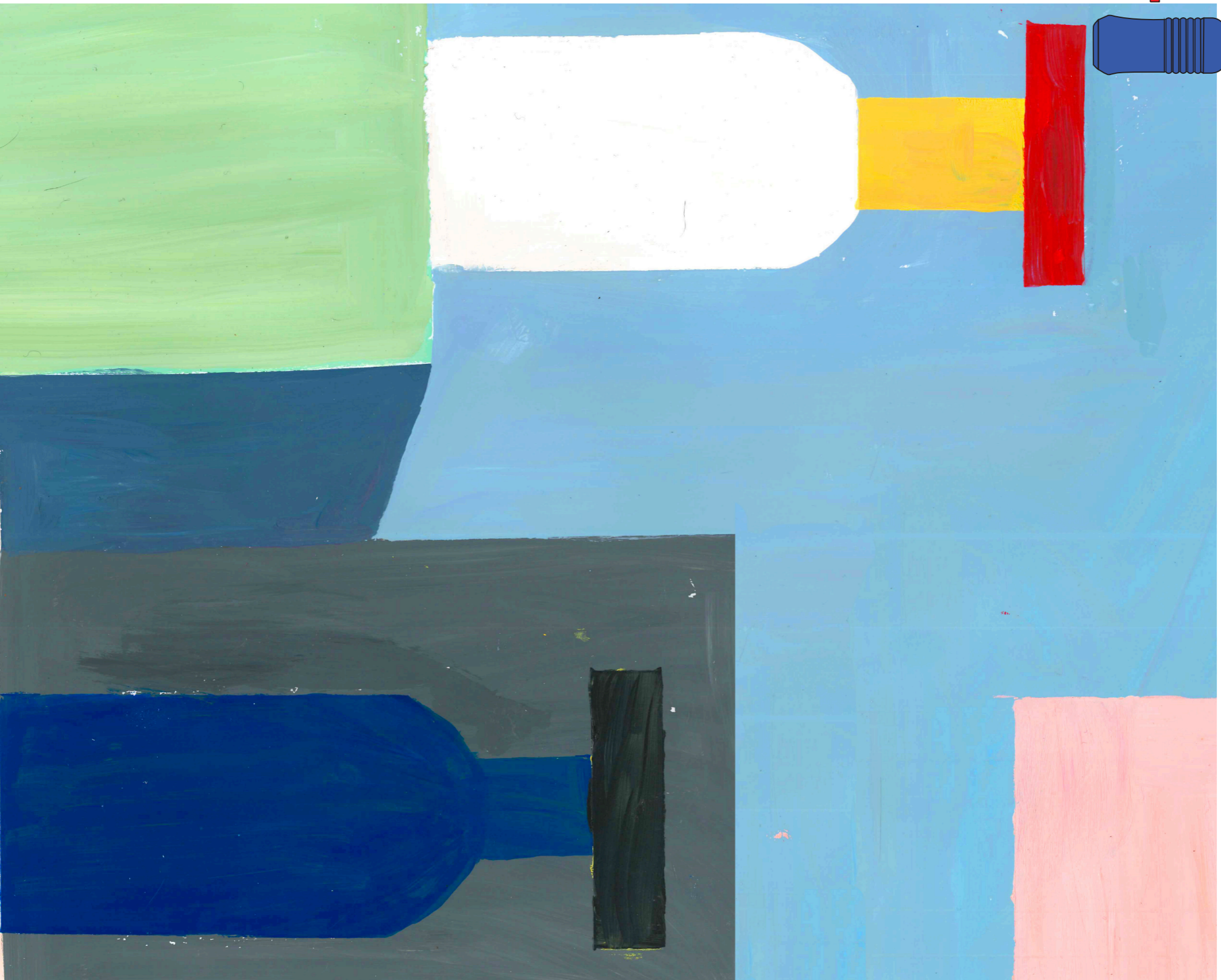

Cartes à imprimer

